

# MAXICAIXA

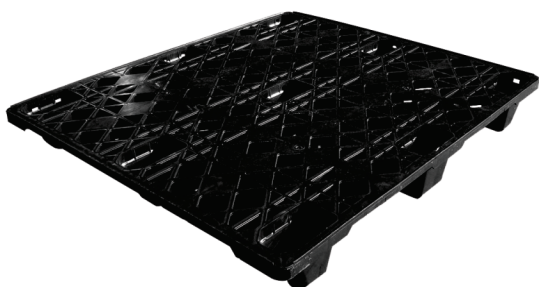



## FICHA TÉCNICA

### Pallet Plástico Leve 1210



O Pallet Leve SP 1210 é a solução prática e econômica para a movimentação de cargas leves. Por se tratar de um produto plástico (PP ou PEAD) dispensa a necessidade de fumigação. São ideais para operações de movimentações e armazenagem sobre pisos e super indicado para exportações, inclusive em operações do tipo one-way. Com a utilização correta, seu tempo vida útil pode passar de 7 anos. Suas dimensões atendem a especificação PBR. Não requer manutenções periódicas e pode ser facilmente higienizado.

Disponível nas cores cinza, branco, preto (PP) e virgem natural (PEAD) pode ser utilizado em áreas úmidas, câmaras frias. É ideal para utilização na indústria em geral, centros de distribuição, centros logísticos, entre outros. Também podem ser utilizados como revestimentos de ambientes para evitar contato direto com o piso.

Cores 	Descrição 	Dimensões 	Peso 
Branco, azul, cinza	Pallet plástico leve 1210	C:100, L:120, A:13,5cm	7,5 Kg
Carga Dinâmica	1.500Kg	Carga Estática	3.000Kg

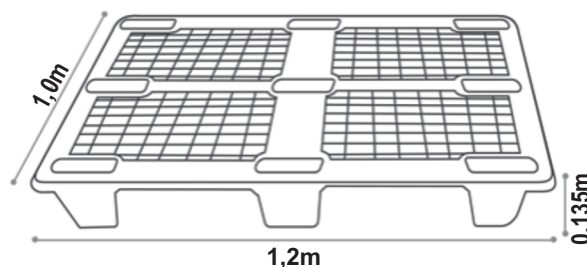
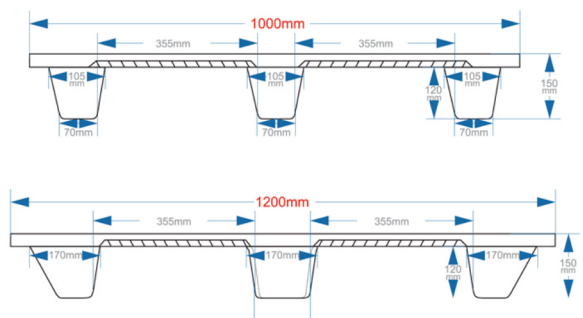

### Diferenciais

- Fabricado em PP ou PEAD.
- Empilha 26 pallets em 1m.
- Higienização facilitada.
- Proteção contra raios UV.
- Vida útil de mais de 7 anos.
- Atóxico e inerte.

(19) 99344.2134 | (11) 4280.1721

Av. Stanley, 1900 ( Rodovia Limeira/Piracicaba SP 147, Km120)

[www.maxicaixa.com.br](http://www.maxicaixa.com.br) | [contato@maxicaixa.com.br](mailto:contato@maxicaixa.com.br)